

# Detecção de alarme de nível máximo MAXITOP

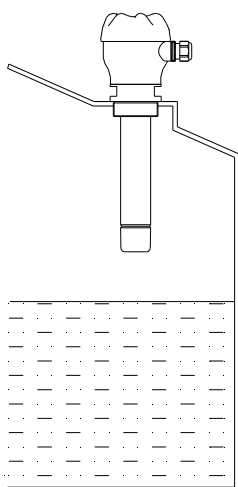

- **Detector todo em plástico**
- **Para líquidos agressivos e condutores**
- **Segurança ativa: Auto-diagnóstico do circuito com utilização do relé SHR**
- **Fixação : Ligação fixa ou ajustável (roscada ou flangeada)**

## APLICAÇÕES

O sistema de segurança compacto MAXITOP permite detectar um nível de alarme muito alto para prevenir, em depósitos, o derrame de líquidos perigosos não combustíveis. Exemplo: Tanque de soda cáustica (NaOH), ácido clorídrico (HCl), bissulfito etc.

## DESCRIÇÃO

O MAXITOP é um detector totalmente de plástico desenvolvido para detecção de transbordamento em reservatórios. Detecta a presença de líquidos condutores, como água, ácidos ou bases, cuja impedância é menor que 5 k $\Omega$ , ou mesmo cuja capacidade de acoplamento à terra é maior que 50 pF. Os líquidos não devem, em nenhum caso, formar depósitos isolantes ou condutores.

O MAXITOP standard permite 4 tipos de ligações eléctricas :

- Dispositivo de sinalização 4 vias, com o MAXIMAT TC4 (Ver ficha técnica 555-07) ou 1 via, com o MAXIMAT TC1 (Ver ficha técnica 555-10)
- Ligação directa no autómato
- Saída por relé com unidade MAXIMAT SHR (Ver ficha técnica 555-06)
- Saída por relé com unidade MAXIMAT CST (Ver ficha técnica 555-09)

## CARACTERÍSTICAS TÉCNICAS

Alimentação elétrica	15 .. .27 Vcc
Consumo	<1 W
Temperatura ambiente	-20 ... +60 °C
Pressão	Atmosférica (0,8 ... 1,1 bar)
Corpo da sonda	PE, Ø 40 mm
Fixação	2" G, PVC, com ligação ajustável
Comprimentos standards (L)	500 mm, 700 mm, 900 mm
Caixa de ligação	Plástica PBT reforçada em fibra de vidro, IP65 conforme EN 60 529
Conectores	Bornes, IP20, para cabos 2,5 mm <sup>2</sup> máximo
Entrada	Tomada de teste externa para teste do sistema
Sinalização	LED (verde) na placa de ligações
Saídas	Contacto Reed, livre de potencial, para baixa tensão máximo 50 Vca / Vcc, máximo 0,5 A, máximo 10 VA

**Conformidade CE : O equipamento cumpre as exigências legais das Directivas Europeias em vigor**

## CÓDIGOS E REFERÊNCIAS

Código	Referência	Comprimento (L)
556 109	MAXITOP 500	500 mm
556 113	MAXITOP 700	700 mm
556 117	MAXITOP 900	900 mm
Acessórios		
556 980	Conector M12	Conector M12 5 polos MAXITOP / MAXIMAT

**BAMO** GlobalAgua

C.E.Lusoworld II, Rua Pé de Mouro, Pav.36, Linhó, 2710-335 SINTRA  
Tel. +351 219 237 720 [www.bamo.pt](http://www.bamo.pt)

e-mail [comercial@bamo.pt](mailto:comercial@bamo.pt)

Detecção de alarme de nível  
máximo  
**MAXITOP**

09-04-2024

**NIV**

**556-01 /1**

## DIMENSÕES

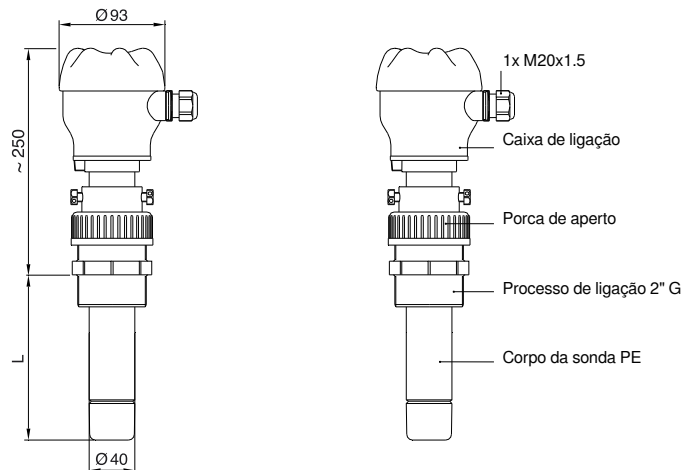

## LIGAÇÕES ELÉCTRICAS

A tecla "TEST" permite a validação do bom funcionamento do conjunto. Esta não é obrigatória para efectuar a detecção.

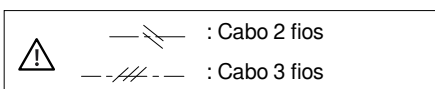

Ligação directa no equipamento

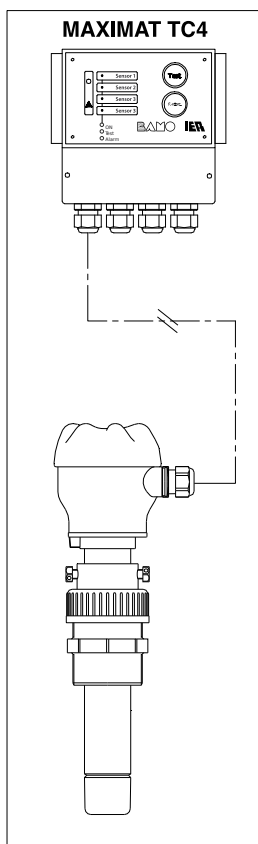

Ligação no autómato

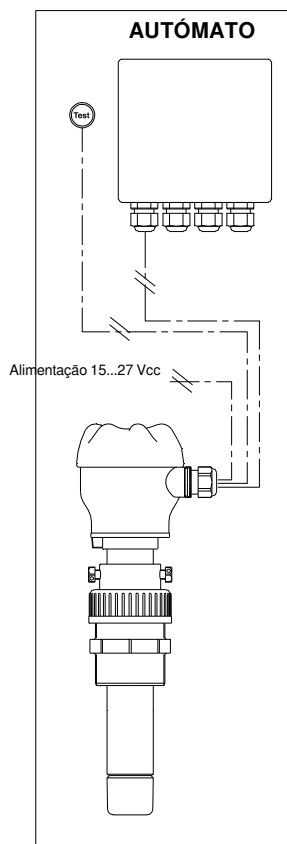

Ligação através do relé de potência SHR

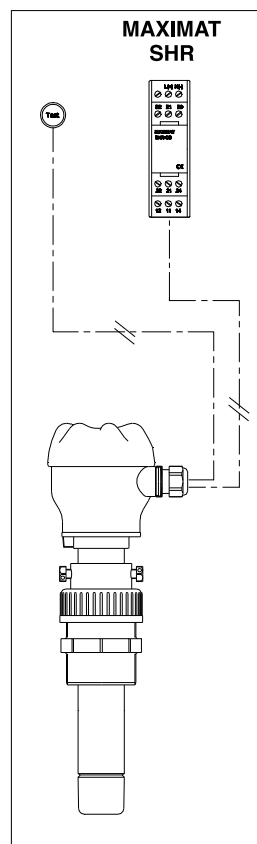

Ligação através do relé de potência CST

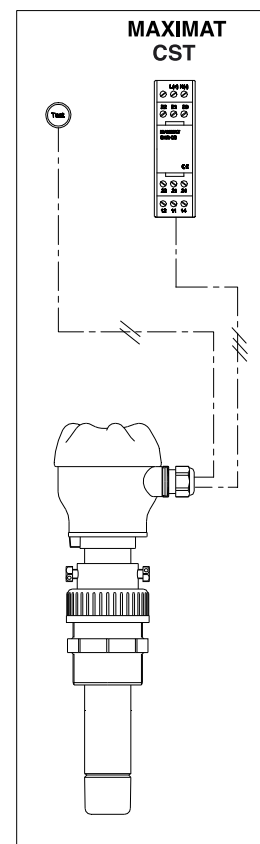

**BAMO** GlobalAgua

C.E.Lusoworld II, Rua Pé de Mouro, Pav.36, Linhó, 2710-335 SINTRA  
Tel. +351 219 237 720 [www.bamo.pt](http://www.bamo.pt)

e-mail [comercial@bamo.pt](mailto:comercial@bamo.pt)

Detecção de alarme de nível máximo  
**MAXITOP**

09-04-2024

NIV

556-01 /2